

## Pokyny pro montáž domovních spínačů – design RETRO otočné

### Technické specifikace spínače:

Typ spínače:	DSR
Napětí:	250 V AC, 50/60 Hz
Proud:	16 A
Hodnota SBL:	100 W

### Montáž elektroinstalační krabice:

- použijte elektroinstalační krabice o min. hloubce 42 mm pro spínače řazení 1, 2, 5, 6, 1/0 a krabice o min. hloubce 60 mm pro spínače řazení 7 a přepínač 3 světel
- elektroinstalační krabice pro spínače musí být umístěna v rovině s omítkou
- v případě problému s „utopenou“ elektroinstalační krabicí použijte vymežovací (distanční) kroužky VK1 nebo VK2 (nejsou součástí balení). Zabrání tím zdeformování přístroje při dotažení šroubů
- pro instalaci vícenásobných sestav přístrojů použijte vícenásobné krabice, které mají rozteč středů 71 mm

### Montáž spínačů

- spínače jsou konstruovány pro připojení vodičů od 1,5 mm<sup>2</sup> do 2,5 mm<sup>2</sup>
- vodiče odizolujte v celkové délce max. 10 mm a zapojte je dle schémat zapojení – viz schéma zapojení
- vodiče dotahujte utahovacím momentem 1 Nm. K utažení použijte šroubovák TORX č. 15
- upevnění spínače do instalační krabice se provádí přes plechový rámeček dvěma šrouby Ø 3 mm (obr. 1). Upevňovací šroub nesmí mít zápusťnou hlavu
- po namontování spínače do krabice překontrolujte správnost a pevnost uchycení vodičů ve svorkách přístroje, uvolněné vodiče opět dotáhněte
- při instalaci vícenásobných rámečků na sebe musí nosné kovové rámečky přístrojů plynule navazovat (bez mezer)
- montáž spínače ve vypnuté poloze (řazení 1, 2, 5, 1/0 a přepínač 3 světel) – spínač umístěte do elektroinstalační krabice tak, aby aretační kolík spínače byl ve vodorovné poloze (obr. 1)
- na kovový rámeček strojku položte rámeček (keramický, dřevěný, skleněný, betonový), který zajistíte sestavou klíčky pomocí šroubů (obr. 2 a obr. 3). Se skleněným rámečkem je sestava klíčky spojena dohromady. Při použití keramického rámečku dotahujte šrouby utahovacím momentem max. 0,05 Nm. Při větší utahovací síle může dojít k prasknutí keramického rámečku.

obr. 1

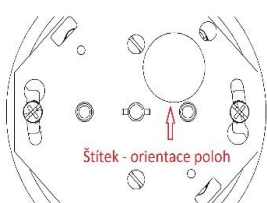

obr. 2

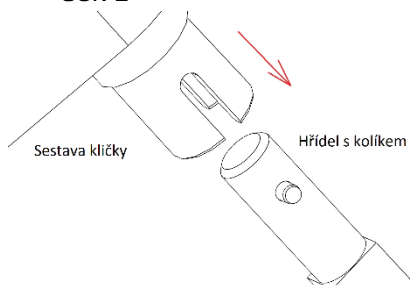

obr.3

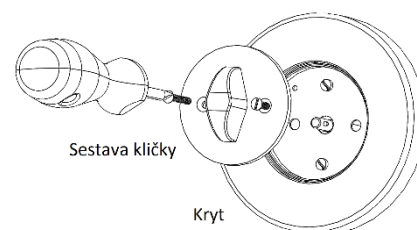

### Schéma zapojení:

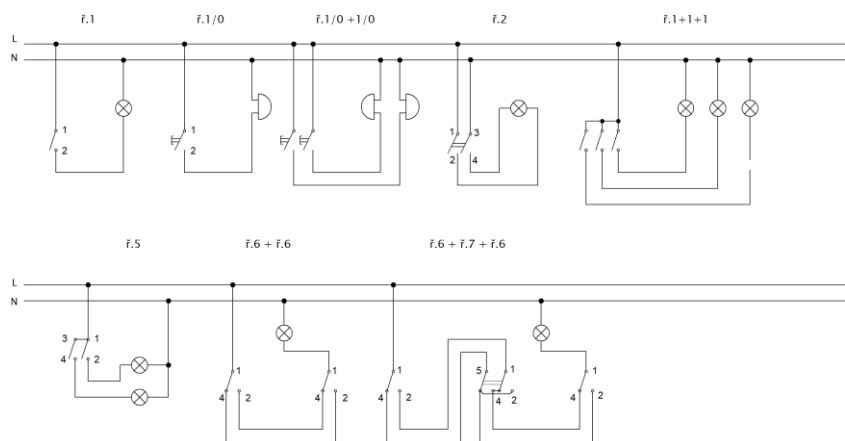

**Orientace poloh – popis:**

0 – vypnuto 1 – zapnuto (světlo 1) 2 – zapnuto (světlo 2) 3 – zapnuto ( světlo 3)

Řazení 1, 2

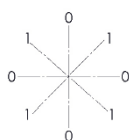

Řazení 5

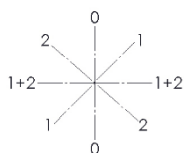

Řazení 6, 7

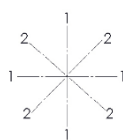

Řazení 1/0

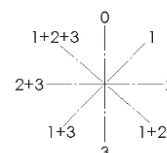

Přepínač 3 světel

**Údržba:**

Přístroj spínače nevyžaduje žádnou údržbu!

Kryty přístrojů nikdy neotírejte, ani neumývejte drsnými čistícími utěrkami a nepoužívejte agresivní chemické látky (benzín, aceton apod.).

**Pokyny pro montáž domovní zásuvky – design RETRO****Technické specifikace:**

Typ: DZ16-1D  
 Napětí: 250 VAC 50/60 Hz  
 Proud: 16 A

**Montáž elektroinstalační krabice:**

- použijte elektroinstalační krabice o min. hloubce 40 mm
- elektroinstalační krabice pro spínače musí být umístěna v rovině s omítkou
- v případě problému s „utopenou“ elektroinstalační krabicí použijte vymešovací (distanční) kroužky VK1 nebo VK2 (nejsou součástí balení). Zabráníte tím zdeformování přístroje při dotažení šroubů
- pro instalaci vícenásobných sestav přístrojů použijte vícenásobné krabice, které mají rozteč středů 71 mm

**Montáž zásuvky:**

- zásuvky jsou vhodné pro připojení Cu vodičů o průřezu 2,5 mm<sup>2</sup>
- vodiče odizolujte v celkové délce max. 10 mm a zapojte
- při dotahování šroubů je zakázáno používat AKU šroubováky, které neumožňují přesné nastavení utahovacího momentu
- stanovený utahovací moment šroubů, které upevňují vodiče, je 1,2 Nm
- upevnění zásuvky do instalační krabice se provádí přes plechový rámeček dvěma šrouby (obr. 1). Upevňovací šroub nesmí mít zápustnou hlavu
- po namontování zásuvky do krabice překontrolujte správnost a pevnost uchycení vodičů ve svorkách přístroje, uvolněné vodiče opět dotáhněte
- Na přístroj zásuvky položte pohledový díl (keramický, dřevěný, skleněný, betonový) a kryt zásuvky, který zajistíte utažením šroubu (obr. 2) max. utahovacím momentem 0,05 Nm. Při větší utahovací síle může dojít k poškození pohledového dílu.
- Při použití keramického pohledového dílu je nutné na kryt zásuvky nasadit vymešovací kroužek, který je standardně dodáván s krytem zásuvky (obr. 3), u skleněného rámečku těsnění nepoužívat.

obr. 1

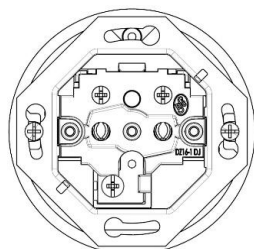

obr. 2

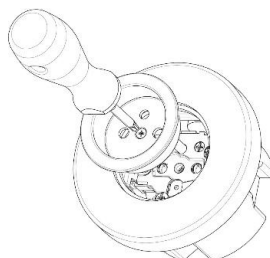

obr. 3

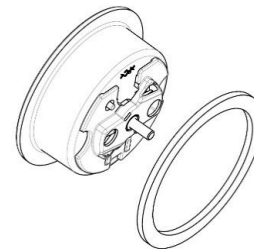
**Ukázka vymešovacích kroužků:**

VK1

VK2

**Upozornění:**

Instalaci a případnou demontáž je nutné svěřit osobě s odpovídající elektrotechnickou kvalifikací. Před zahájením instalace (demontáže) vždy odpojte síťové napětí!

Nefunkční nebo poškozený přístroj nepoužívejte a zajistěte ho proti používání. Pokud přístroj nebude osazen pohledovými díly, nesmí být uveden do napěťového stavu, resp. provozován.